

Manuel d'installation

Carte d'option

MultiSync série ME



Informations importantes

Consignes de sécurité et d'entretien







POUR UN FONCTIONNEMENT OPTIMAL, VEUILLEZ
NOTER CE QUI SUIT POUR L'INSTALLATION ET
L'UTILISATION DU MONITEUR COULEUR LCD :







À propos des symboles

Ce manuel contient divers symboles visant à empêcher les blessures ou dommages. Leur définition est spécifiée ci-dessous. Assurez-vous d'en prendre connaissance avant de lire le manuel.







 AVERTISSEMENT	Si ce symbole n'est pas pris en compte et que l'appareil est utilisé de façon incorrecte, il est possible que des accidents surviennent, pouvant causer des blessures voire la mort.
 ATTENTION	Si ce symbole n'est pas pris en compte et que l'appareil est utilisé de façon incorrecte, il est possible que des blessures surviennent ou que les objets environnants soient endommagés.

Exemples de symboles

	 Indique qu'un danger existe. Ce symbole indique que vous devez faire preuve de prudence car il existe un risque d'électrocution.
	 Indique qu'une action est interdite. Ce symbole indique une action interdite.
	 Indique qu'une action est obligatoire. Ce symbole indique que le cordon d'alimentation doit être débranché de la prise murale.

 AVERTISSEMENT	
1	 DÉBRANCHEZ LE CORDON D'ALIMENTATION Débranchez le cordon d'alimentation en cas de défaillance du produit. Si vous remarquez de la fumée, une odeur ou des sons étranges, ou si le produit est tombé ou que son boîtier est cassé, éteignez-le, puis débranchez le cordon d'alimentation de la prise murale. Le non-respect de cette consigne peut entraîner une électrocution, un incendie, voire un handicap visuel. Contactez votre revendeur pour bénéficier d'une réparation. N'essayez jamais de réparer vous-même le produit. Cela peut s'avérer dangereux.
2	   Ni retirez ni n'ouvrez pas le boîtier du produit. Ne démontez pas le produit. Ce dernier contient des éléments à haute tension. L'ouverture ou le retrait du couvercle et la modification du produit peuvent vous exposer à des risques de décharges électriques, d'incendies ou autres. Confiez toutes les interventions de dépannage à un personnel technique qualifié.
3	 N'utilisez pas le produit s'il présente des dommages structurels. Si vous remarquez des dommages tels que des fissures, ou un déséquilibre anormal, confiez les interventions de dépannage à un personnel technique qualifié. Si utilisé dans un tel état, le produit est susceptible de tomber ou de provoquer des blessures.

 **AVERTISSEMENT**

4		<p>Manipulez le cordon d'alimentation avec précaution. Tout endommagement peut provoquer un incendie ou une électrocution.</p> <ul style="list-style-type: none">• Ne placez pas d'objets lourds sur le cordon d'alimentation.• Ne le placez pas sous le produit.• Ne le couvrez pas à l'aide d'un tapis ou autre.• Ne modifiez pas le cordon.• N'utilisez jamais de force excessive pour le plier ou le tirer.• Ne chauffez pas le cordon. <p>En cas d'endommagement du cordon, demandez à votre revendeur de le remplacer.</p>
5		<p>Ne touchez pas la prise si vous entendez du tonnerre. Vous pourriez vous exposer à des risques d'électrocution.</p>
6		<p>Utilisez le cordon d'alimentation fourni avec ce produit comme indiqué dans le tableau correspondant, et en employant la prise adaptée.</p> <p>Si aucun ne l'a été, contactez NEC. Dans tous les cas, utilisez celui dont le connecteur est adapté à la prise applicable. Un cordon d'alimentation compatible a préalablement fait l'objet d'une validation en matière de sécurité dans le pays d'achat.</p>
7		<p>Il est fortement recommandé de demander l'aide d'un technicien qualifié, afin de s'assurer que l'installation est correcte.</p> <p>La non-observation des procédures de montage peut entraîner des dommages matériels, voire des blessures physiques.</p>
8	 	<p>Suivez les consignes ci-dessous lors de l'installation du produit.</p> <p>Cet appareil ne peut être utilisé ou installé sans le support ou d'autres accessoires de montage.</p> <ul style="list-style-type: none">• ME651 : ne placez PAS ce produit à même le sol avec le support plateau. Positionnez-le sur une table ou utilisez un accessoire de montage supplémentaire. <p>Pour transporter et installer le produit en toute sécurité, faites appel à autant de personnes que nécessaire.</p> <p>Le ME431/ME501/ME551 doit être transporté par deux personnes ou plus, et le ME651 par quatre personnes ou plus.</p> <p>Reportez-vous aux instructions fournies avec le matériel de montage pour des informations détaillées.</p> <p>N'obstruez pas les aérations du produit. Le non-respect de celles-ci peut entraîner des dommages, électrocutions ou incendies.</p> <p>N'installez pas le produit dans les lieux suivants :</p> <ul style="list-style-type: none">• Espaces mal aérés.• Près d'un radiateur ou autre source de chaleur, et ne l'exposez pas à la lumière directe du soleil.• Dans une zone constamment soumise à des vibrations.• Dans un lieu poussiéreux, humide ou à proximité de graisses.• À l'extérieur.• Dans un endroit à haute température dont le niveau d'humidité change rapidement et où il existe des risques de condensation.• Sur un mur ou plafond qui n'est pas assez solide pour supporter le poids du moniteur et des accessoires de montage. <p>À l'envers.</p>

 **AVERTISSEMENT**



Évitez les chutes suites à un séisme ou autre.

Pour éviter toute blessure ou que le produit ne tombe suite à un séisme ou autre, par exemple, et ne soit endommagé, assurez-vous de l'installer à un emplacement stable et de prendre les mesures nécessaires.

Les mesures de prévention des chutes sont conçues pour réduire les risques de blessure, mais ne garantissent pas une efficacité absolue en cas de tremblement de terre.

Le produit est susceptible de tomber, entraînant des blessures.

- En cas d'utilisation du produit avec le support facultatif, reliez-le au mur à l'aide d'un cordon ou d'une chaîne, supportant son poids, afin d'en éviter la chute. Fixez le cordon ou la chaîne au produit à l'aide des fixations et des vis fournies avec ce dernier ou avec le support facultatif. Certains supports sont conçus de sorte à éviter les chutes. Reportez-vous au manuel de l'accessoire.
- Assurez-vous de retirer le cordon ou la chaîne du mur avant de déplacer le produit afin d'éviter toute blessure ou dommage.

Le produit est susceptible de tomber, entraînant des blessures.

- N'essayez pas de suspendre le produit à l'aide d'un câble de sécurité.
- Installez le moniteur sur une surface assez robuste pour supporter son poids.
- Installez le produit à l'aide d'accessoires de montage (crochet, boulon à œil, pièces de fixation, etc.), puis sécurisez-le à l'aide d'un câble de sécurité. Ce dernier ne doit pas être tendu.
- Assurez-vous que les accessoires de montage sont suffisamment résistants pour supporter le poids du produit avant d'installer ce dernier.







Risques liés à l'instabilité

Le produit est susceptible de tomber, et ainsi d'entraîner des blessures graves, voire mortelles. Pour éviter cela, il doit être solidement fixé au sol/mur, conformément aux instructions d'installation.









De nombreuses blessures, en particulier pour les enfants, peuvent être évitées grâce à de simples précautions, telles que :

- Utilisez TOUJOURS des supports et méthodes d'installation recommandés par le fabricant du produit.
- Utilisez TOUJOURS des meubles capables de supporter le poids du produit.
- Assurez-vous TOUJOURS que le produit ne dépasse pas du bord du meuble sur lequel il est posé.
- Expliquez TOUJOURS aux enfants le danger que représente le fait de monter sur les meubles pour atteindre le produit ou ses commandes.
- Acheminez TOUJOURS les câbles connectés au produit de sorte à éviter toute chute ou manipulation non voulue.
- Ne placez JAMAIS un produit dans un endroit instable.
- Ne placez JAMAIS le produit sur des meubles élevés (par exemple, des armoires ou des bibliothèques) sans fixer le meuble et le produit à un support adapté.
- Ne placez JAMAIS le produit sur du tissu ou autre fabrique le séparant du meuble.
- Ne placez JAMAIS d'objets pouvant inciter les enfants à grimper sur le produit ou le meuble.
- Toutes ces instructions s'appliquent où que vous placiez le produit.

 **AVERTISSEMENT**

10		Ne placez pas le produit sur une surface inclinée ou instable. Cela pourrait entraîner des risques de chute et de blessure.
11	 	N'insérez aucun objet dans les fentes du boîtier. Cela pourrait entraîner des chocs électriques, incendies ou pannes. Gardez les objets hors de portée des enfants et des bébés.
12		Ne renversez pas de liquides dans le boîtier et n'utilisez pas le produit près d'une source d'eau. Éteignez immédiatement le produit et débranchez-le de la prise murale. Contactez ensuite un technicien qualifié. Ne pas procéder ainsi pourrait provoquer une décharge électrique ou un incendie.
13		N'utilisez pas de spray inflammable pour faire la poussière. Cela pourrait provoquer un incendie.
14		Fixez la carte d'option de manière sécurisée. Assurez-vous que la carte d'option est correctement fixée à l'aide des vis d'origine pour éviter qu'elle ne tombe du produit. Cela pourrait constituer un danger.

 **ATTENTION**

1	  	<p>Manipulation du cordon d'alimentation</p> <p>Manipulez le cordon d'alimentation avec précaution. Tout endommagement peut provoquer un incendie ou une électrocution.</p> <ul style="list-style-type: none">• Assurez-vous d'insérer fermement le cordon d'alimentation dans la borne d'entrée CA du moniteur.• Fixez le cordon d'alimentation au produit à l'aide de la vis et de la fixation pour une connexion optimale (force de serrage recommandée : 120 à 190 N•cm).• Ne branchez et débranchez jamais le cordon si vos mains sont mouillées.• Pour le débrancher, tirez sur sa tête• Débranchez toujours le cordon d'alimentation avant de nettoyer le produit. Essayez régulièrement le cordon à l'aide d'un chiffon sec.• Avant de déplacer le produit, assurez-vous qu'il est éteint et que tous ses câbles sont débranchés.• Si vous prévoyez de ne pas utiliser le produit pendant une période prolongée, débranchez-le.• Lorsque vous utilisez cet équipement, le cordon d'alimentation doit être relié à la terre. Si ce n'est pas le cas, des électrocutions peuvent se produire. Assurez-vous donc que cette opération a bien été effectuée.
2		<p>Ne reliez pas le cordon d'alimentation au câble USB. Cela pourrait entraîner une surchauffe et causer un incendie.</p>
3		<p>N'utilisez pas de câble LAN fournissant une tension trop élevée.</p> <p>Lorsque vous utilisez un câble LAN, ne le connectez pas à un périphérique avec câblage dont la tension pourrait être trop élevée. Une tension excessive est susceptible d'entraîner un choc électrique.</p>
4		<p>Ne grimpez pas sur le meuble où se trouve le produit. N'utilisez pas de table à roulettes à moins que celles-ci soient correctement bloquées. Toute chute du produit peut entraîner dommages ou blessures.</p>
5		<p>Installation, retrait et réglage de la hauteur du support plateau facultatif</p> <ul style="list-style-type: none">• Lorsque vous installez le support, manipulez-le avec soin pour éviter tout pincement des doigts.• Installer le produit à une hauteur inadaptée peut entraîner des chutes. Réglez-le correctement afin d'éviter toute blessure ou dommage.
6		<p>Ne poussez pas le produit et ne montez pas dessus. Ne vous suspendez pas au produit.</p> <p>Toute chute du produit peut entraîner dommages ou blessures.</p>
7		<p>Évitez tout impact sur l'écran LCD. Cela pourrait entraîner des blessures ou des dommages.</p>

 **ATTENTION**





8		<p>Une mauvaise utilisation des piles peut provoquer des fuites ou un éclatement.</p> <ul style="list-style-type: none"> • Insérez les piles en faisant correspondre les signes (+) et (-) sur chaque pile avec ceux gravés à l'intérieur du boîtier. • Ne mélangez pas des piles de marques différentes. • Ne mélangez pas des piles neuves avec des piles anciennes. Cela peut entraîner une fuite des piles ou diminuer leur durée de vie. • Enlevez les piles déchargées pour éviter une fuite de l'acide des piles dans le boîtier. • Ne touchez pas le liquide s'écoulant d'une pile endommagée, car cette substance est nocive pour la peau. • Jeter des piles au feu, dans un four chaud ou dans une presse mécanique, ou leur découpage, peut entraîner une explosion. • Il en va de même des environnements à très haute température ou dont la pression est très faible. • Contactez votre vendeur ou les autorités locales pour en savoir plus sur le traitement des batteries.
9		Employez cet équipement dans des environnements où la lumière peut être contrôlée, afin d'éviter les reflets.
10		En cas d'utilisation continue du ventilateur, nous vous recommandons de nettoyer les orifices au moins une fois par mois. Sinon, cela pourrait entraîner des risques de choc électrique ou endommager le produit.
11		Afin de garantir le bon fonctionnement du produit, nettoyez les orifices situés à l'arrière du boîtier au moins une fois par an, pour en retirer toute poussière ou saleté. Sinon, cela pourrait entraîner des risques de choc électrique ou endommager le produit.

Tableau des cordons d'alimentation

Type de prise	Amérique du Nord	Europe continentale	Royaume-Uni	Chine	Japon
Forme de prise					
Région	États-Unis/Canada	UE	Royaume-Uni	Chine	Japon
Tension	120*	230	230	220	100

* Utilisez ce cordon avec une prise de puissance inférieure à 125 V.

REMARQUE : La maintenance de ce produit peut uniquement être effectuée dans le pays d'achat.

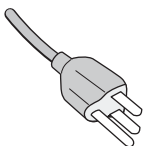
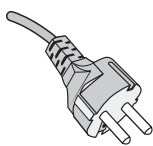
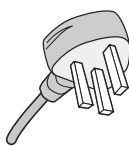
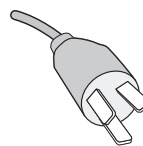
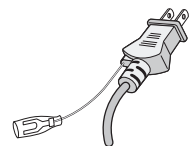
MultiSync est une marque commerciale ou déposée de NEC Display Solutions, Ltd. au Japon et dans d'autres pays.

Intel et le logo Intel sont des marques commerciales d'Intel Corporation ou de ses filiales.

Tous les autres noms de marques et de produits sont des marques commerciales ou déposées de leurs détenteurs respectifs.

Installation d'une carte d'option

Vous pouvez installer des cartes d'option qui sont compatibles avec les caractéristiques Intel® Smart Display Module Small (Intel® SDM-S) et Intel® Smart Display Module Large (Intel® SDM-L).

1. Éteignez l'interrupteur d'alimentation principal.
2. Placez le moniteur à plat sur une table assez solide pour supporter son poids.

REMARQUE : Avant cela, placez un tissu doux, plus large que l'écran LCD, sur une table pour éviter de le rayer. Assurez-vous qu'aucun élément ne peut endommager le moniteur.

3. Retirez le CACHE DE LOGEMENT ① et ②, puis le CACHE D'OPTION ① (**Figure 1**).

Lorsque vous utilisez une carte d'option du type Intel® SDM-L, faites glisser le RAIL CENTRAL vers la droite et retirez-le. Inversez cette procédure pour le fixer à nouveau (**Figure 1-1**).

4. Fixez le CACHE D'OPTION ② à l'aide des vis retirées (**Figure 2**).

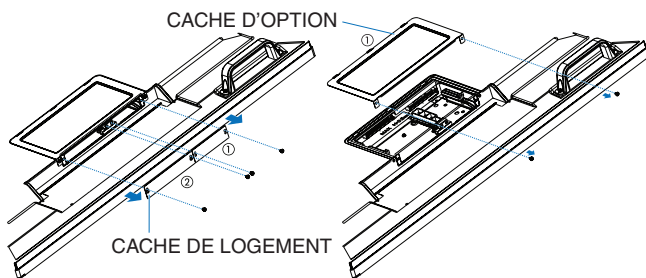
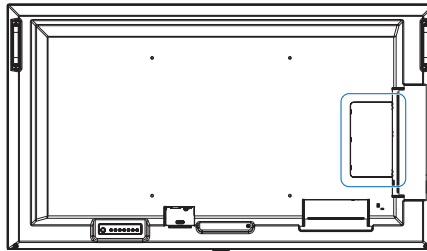

Figure 1

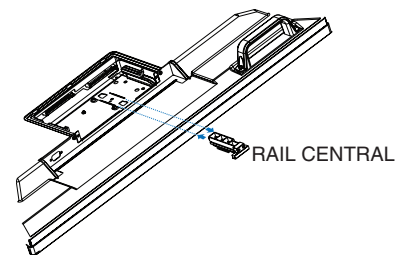

Figure 1-1

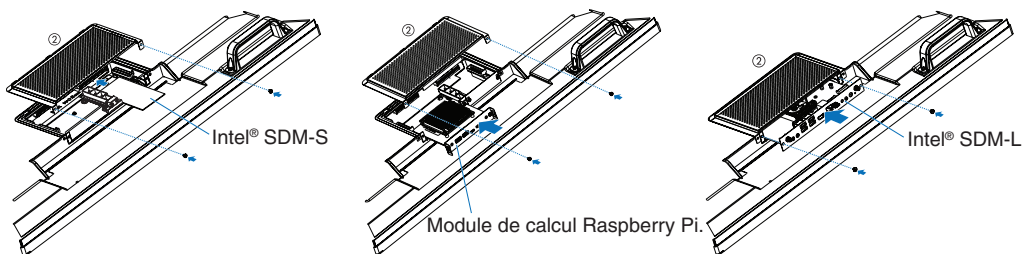

Figure 2

5. Insérez la carte d'option dans le moniteur et fixez-la à l'aide des vis retirées (**Figure 2**).
(force de serrage recommandée : 50 à 80 N•cm).

6. Pour fermer l'ouverture du logement que vous n'avez pas utilisé, fixez à nouveau le CACHE DE LOGEMENT (① or ②) à l'aide des vis retirées (voir **Figure 1**). Lorsque vous fixez le CACHE DE LOGEMENT ① ou ②, utilisez les orifices (A) illustrés ci-dessous dans le CACHE DE LOGEMENT (**Figure 3**).

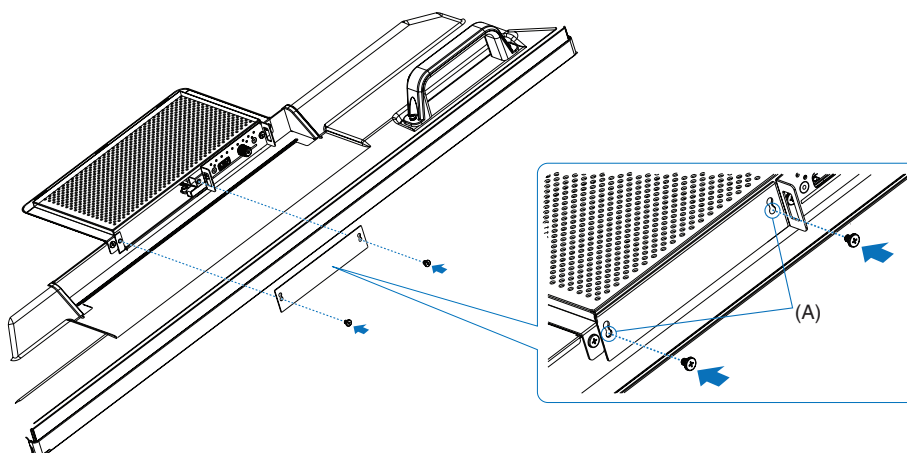

Figure 3

REMARQUE : À moins que votre moniteur n'ait été acheté dans le cadre d'une offre spéciale, aucune carte d'option n'est fournie ou pré-installée. Il s'agit d'un accessoire facultatif vendu séparément. Pour en savoir plus sur les cartes d'option disponibles pour votre moniteur, contactez votre fournisseur.

Assurez-vous que la carte est insérée dans la fente dans le bon sens.

N'exercez pas de pression excessive sur la carte d'option avant de la fixer à l'aide des vis.

⚠ AVERTISSEMENT : Reportez-vous à « **AVERTISSEMENT 14** ».